



LESER

The-Safety-Valve.com

LESER

The-Safety-Valve.com

The Company – Entrez dans le monde de LESER.

MISSION	04	Pour la protection des personnes, de l'environnement et des industries...
EXPERTISE	06	La sécurité, éprouvée des millions de fois.
HISTOIRE	08	« Avoir plus de 200 ans n'est pas en soi un mérite... »
FLEXIBILITE	10	Du sur-mesure pour vos applications.
DEVELOPPEMENT	12	LESER fixe le standard en matière de développement de produits.
LABORATOIRE DE TEST	14	LESER apprend constamment.
CERTIFICATION	16	Soupape de sécurité pour le monde entier.
ASSURANCE QUALITE	18	Qualité intrinsèque à la fabrication.
PRODUCTION	20	Beaucoup, vite et bien.
GESTION DE PROJETS	22	Flexible, précis et clair.
PRODUITS	24	LESER - La soupape de sécurité pour toutes les applications industrielles.
SERVICE NUMERIQUE	30	eLESER. Le numérique pour plus de facilité.
FORMATION	32	Expérience LESER. Le Savoir pour plus de sécurité.
APRES VENTE	34	LESER – encore avec vous pour l'après.
TRANSPARENCE	36	La Confiance par la transparence.
RESEAU	38	À vos côtés dans le monde entier.
KONTOR LESER	40	The Home of Safety Valves.
LESER HOHENWESTEDT	42	The Factory of Safety Valves.
LESER GLOBAL	44	Filiales



Pour la protection des personnes, de l'environnement et des industries...

■ ...vous pouvez faire confiance à la marque LESER. Plus de 1 000 employés dans le monde entier travaillent à tenir cette promesse pour vous. Made in Germany* depuis plus de 200 ans.

*fabriqué en Allemagne

La sécurité, éprouvée des millions de fois.

■ Les soupapes de sécurité LESER protègent les installations et les process contre les surpressions. Le socle en est la gamme LESER avec neuf groupes de produits, 40 types de modèles, 1 500 options et plus de 2 000 000 de configurations possibles.



« Avoir plus de 200 ans n'est pas en soi un mérite... »

■ Les exigences sont en constante évolution. LESER a adapté en permanence son offre produits en réponse aux nouveaux défis et compte aujourd'hui parmi les leaders mondiaux du marché des soupapes de sécurité.



Du sur-mesure pour vos applications.

■ LESER trouve la solution adaptée. VALVESTAR® est l'outil de calcul et de dimensionnement des soupapes de sécurité. Dans le cas de conditions particulièrement difficiles, nous vous apportons un conseil global, afin de satisfaire la quasi-totalité des exigences.

LESER fixe le standard en matière de développement de produits.

■ Simulation en fonderie ou d'écoulement des fluides, méthode des éléments finis : les outils numériques, associés à l'expérience pratique acquise avec 1,5 million de soupapes de sécurité en service, constituent la base d'un développement innovant de nos produits.

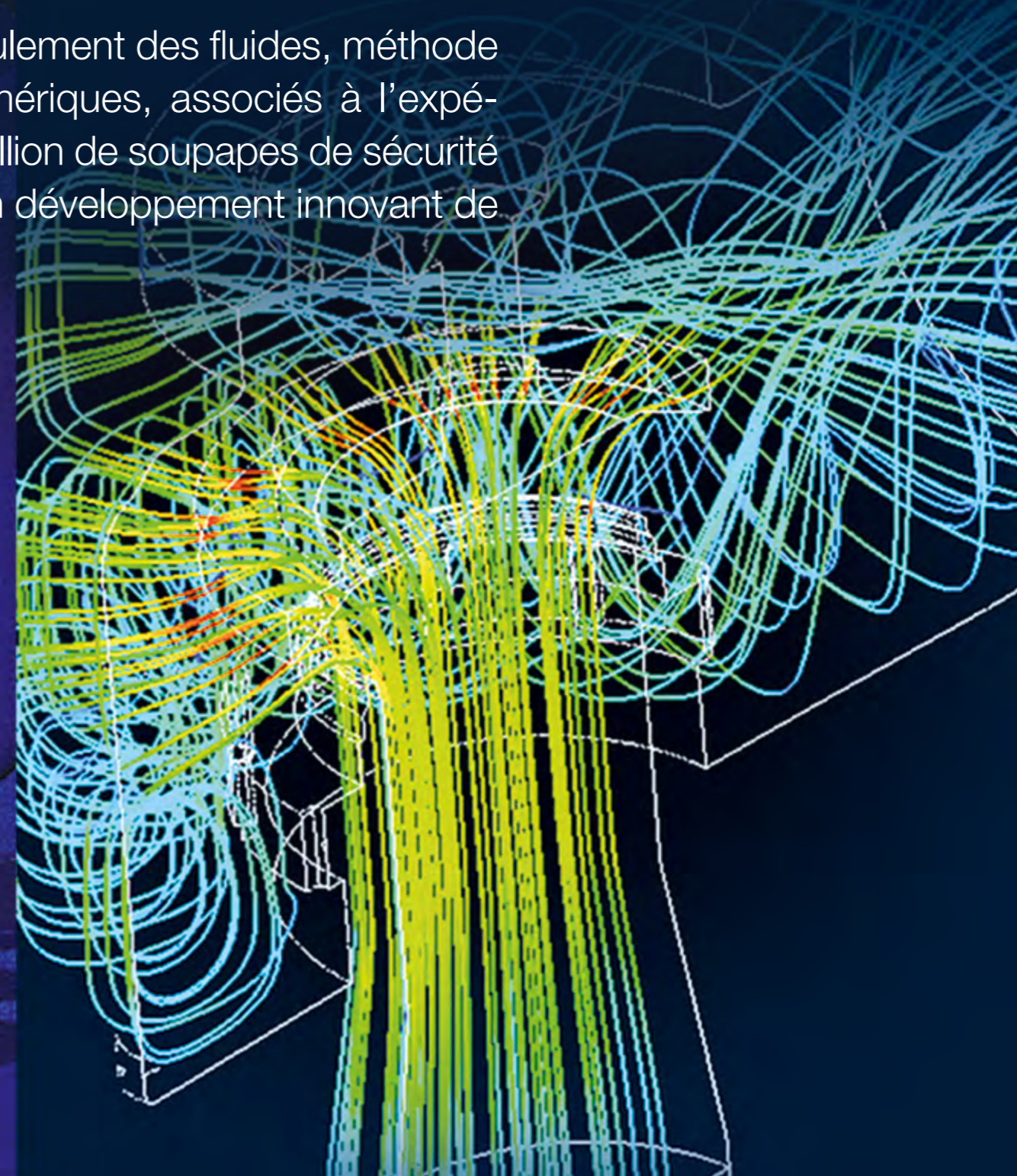
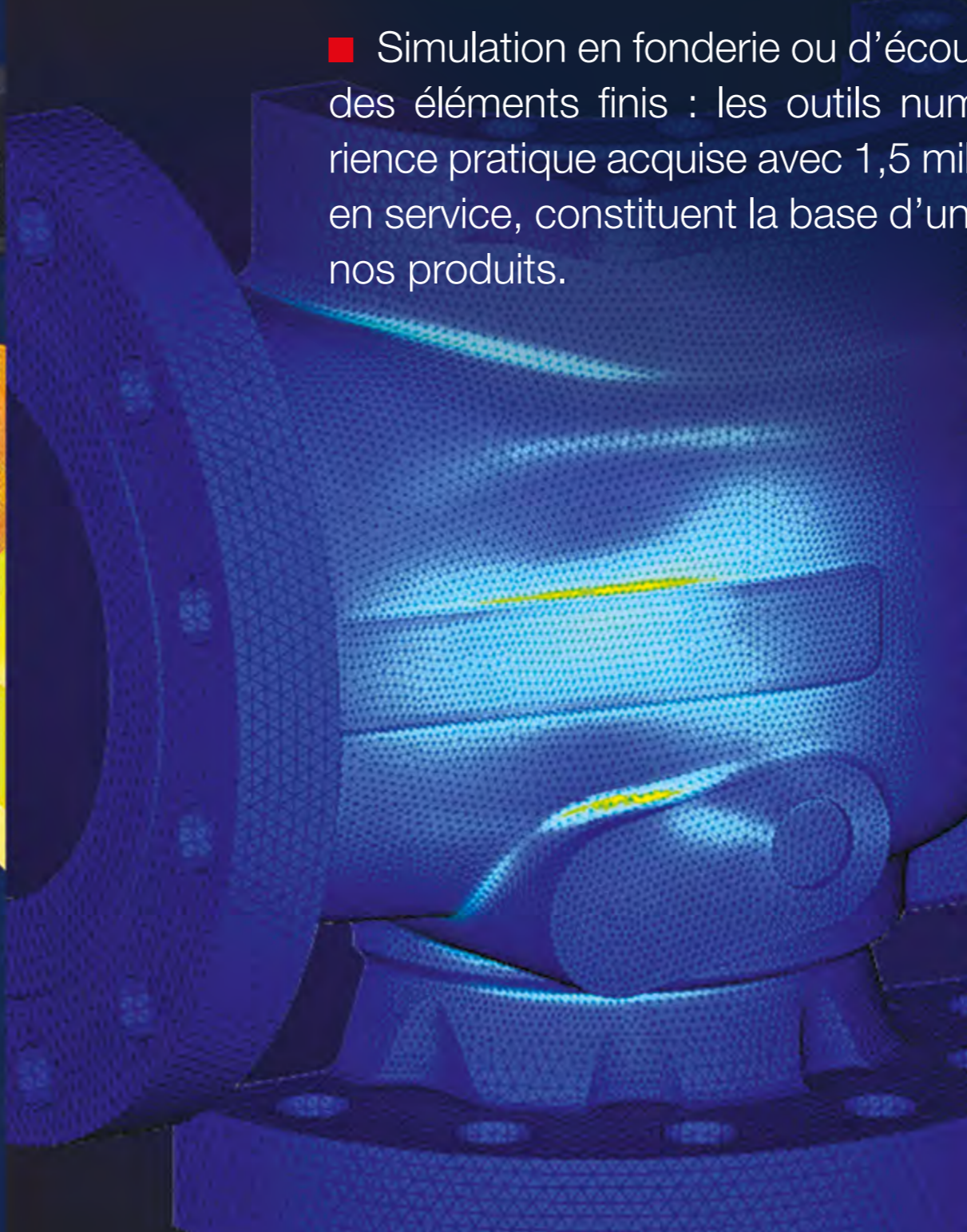
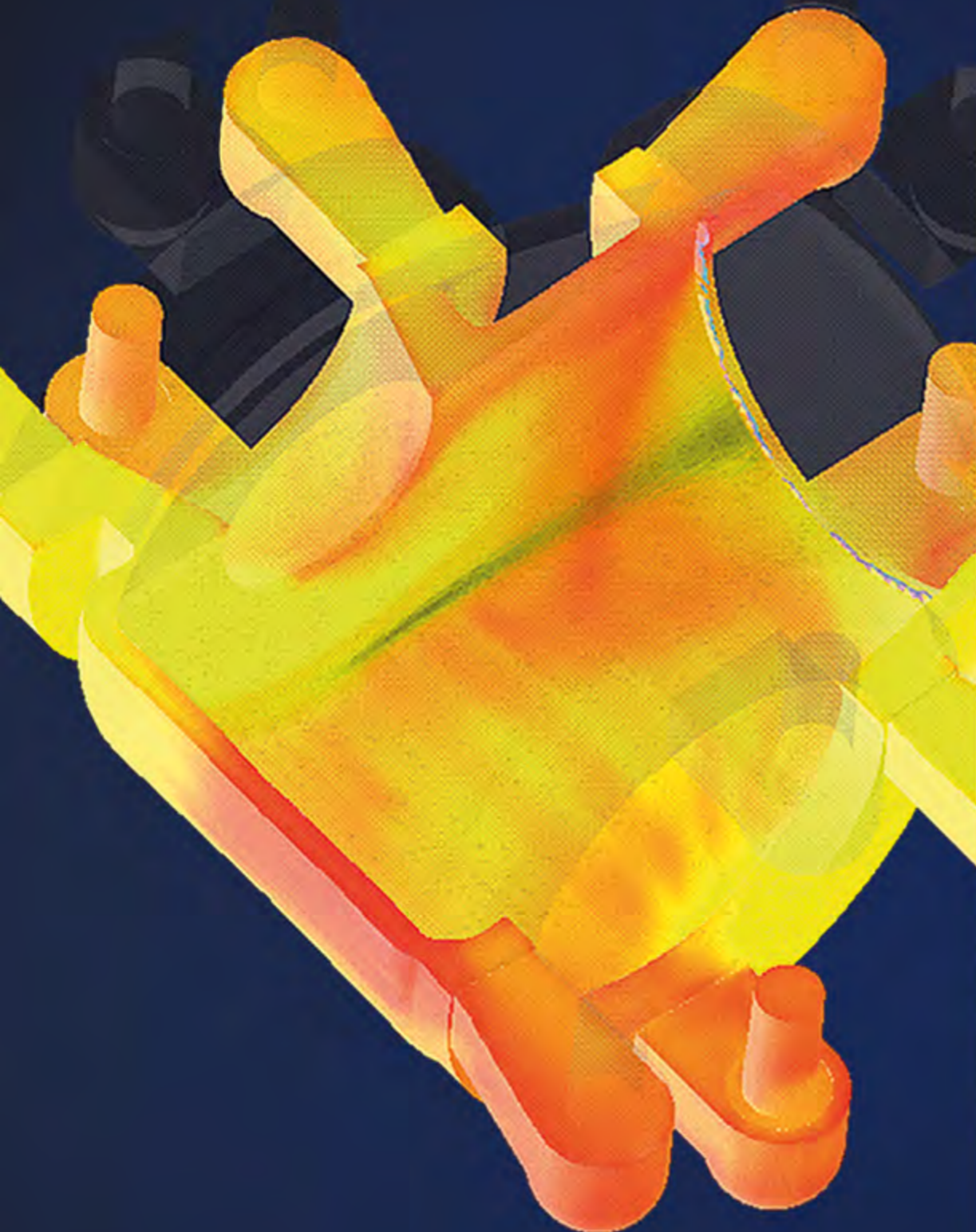

LESER apprend constamment.

■ Même la meilleure simulation doit être vérifiée en pratique. Pour des tests en vapeur, gaz et liquide, LESER utilise ses propres bancs d'essai certifiés, qui couvrent un large spectre de pressions et de performances.



Soupape de sécurité pour le monde entier.

■ Les ingénieurs LESER rendent possible l'utilisation de nos soupapes de sécurité partout dans le monde. Les normes mondiales, les réglementations locales et les exigences des sociétés de classification sont prises en compte dans le développement des produits LESER. De plus, LESER est agréé par plus de 600 clients de renom issus de toutes branches d'activité.



Qualité intrinsèque à la fabrication.

■ Trente-cinq contrôles et tests qualité sont intégrés dans le processus de production de LESER. Ceux-ci sont tous enregistrés automatiquement dans SAP et garantissent la traçabilité à tout moment. LESER est certifié mondialement pour tous les sites selon la norme DIN EN ISO 9001. Cela permet de garantir l'unicité du niveau de qualité à tout moment.

SURFACE QUALITY TEST

Articlenumber: 4834

Material: 1.4435 / SA 479 316L

Value: Ra max 1.500 μm

Tolerance: = Rz 10 μm

Diagram:



Beaucoup, vite et bien.

■ La promesse de LESER, c'est un délai de livraison court et uniformément défini pour chaque groupe de produits. Nous nous mesurons par rapport au respect de cette promesse. Cela est possible grâce à la disponibilité des composants, la structuration des processus, une multitude de variantes et un outil de production conçu pour répondre à cette exigence.



Flexible, précis et clair.

■ LESER traite les commandes de type projets séparément et ne néglige aucun détail dans leur exécution. Les leaders mondiaux du pétrole et gaz font confiance à LESER pour leurs projets.



LESER - La soupape de sécurité pour toutes les applications industrielles.





Compact Performance

Soupapes de sécurité aux dimensions compactes et avec un large choix de raccordements

- Connexions à brides ou filetées avec une large palette d'options pour s'adapter à votre application
- Version à soufflet disponible
- Pressions de tarage jusqu'à 1 000 bar



High Performance

Soupapes de sécurité pour toutes applications industrielles

- La soupape de sécurité standard pour les usines chimiques en Europe
- Entretien facile
- Haute performance rapporté au diamètre nominal
- Diamètres d'entrée nominaux de DN 20 / ¾" à DN 400 / 16" avec une large palette d'options
- Bon rapport performance-coût



API

Soupapes de sécurité selon API 526 avec capacités, encombrement et matériaux standardisés

- Conception et sélection standardisées selon l'API 520
- Large gamme de matériaux fortement alliés, disponibles dans des délais de livraison standard
- Durée de vie plus longue grâce aux clapets trempés, aux sièges stellités et soufflets blindés
- L'étanchéité LESER Nanotightness dépasse de 50% les exigences d'étanchéité de l'API 527

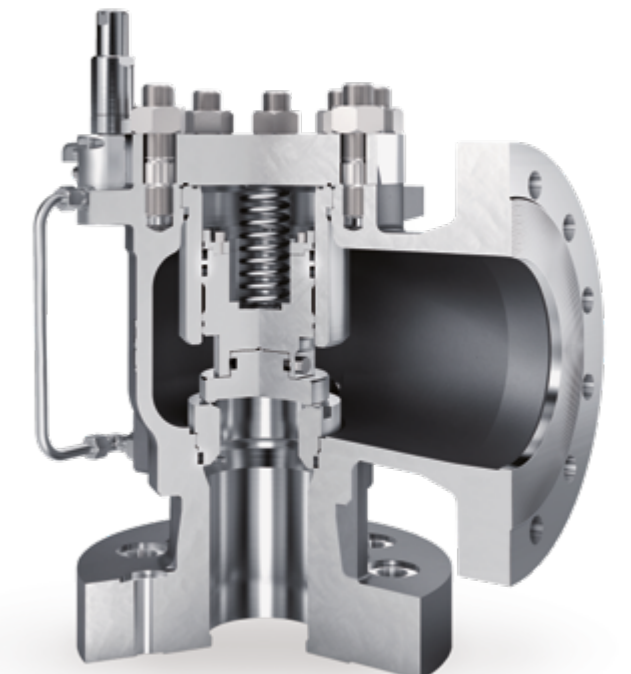

High Efficiency

Des solutions pour un rendement élevé des installations

- Soupapes de sécurité pilotées
- Soupapes de sécurité à ressort avec assistance pneumatique
- Adaptation possible u comportement fonctionnel aux conditions d'exploitation
- Étanche jusqu'à la pression de début d'ouverture
- Pressions de fonctionnement jusqu'à 97% de la pression de tarage
- Contre-pressions jusqu'à 95% de la pression de tarage
- Perte de fluide plus faible en cas d'ouverture

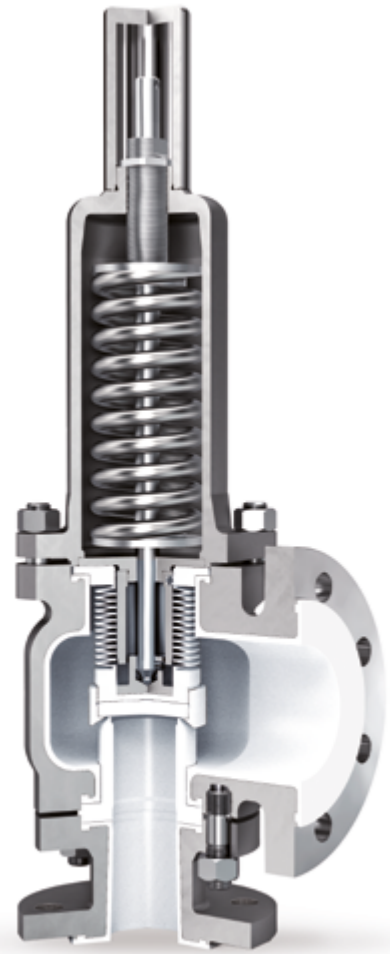

Critical Service

Soupapes de sécurité avec revêtement PTFE pour les fluides corrosifs

- Zones en contact avec le fluide en PTFE résistant à la corrosion
- Alternative rentable aux matériaux fortement alliés tels que les alliages à base de nickel
- Revêtement conforme à la norme ATEX en option empêche les charges électrostatiques



Clean Service

Soupapes de sécurité pour applications alimentaires, boissons et pharmaceutiques

- Nettoyage efficace grâce à une zone morte limitée, conception sans interstice des pièces internes, qualités de surface jusqu'à $Ra \text{ max} = 0,375 \mu\text{m}$
- Nettoyage (CIP) ou stérilisation (SIP) possible pendant le processus
- Conforme aux directives spécifiques pour le marché telles que la FDA, l'USP VI et UE
- Gamme complète de connexions aseptiques pour votre installation

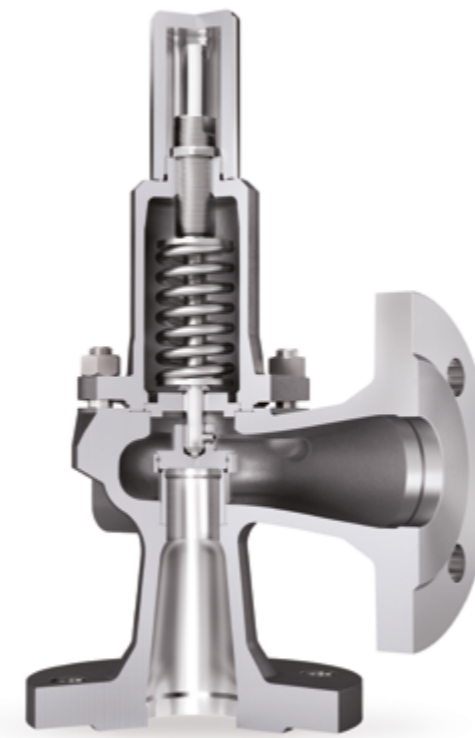

Modulate Action

Soupapes de sécurité principalement pour les applications liquides

- Raccordements d'entrée et de sortie identiques
- Perte plus faible de fluide à l'ouverture
- Idéal pour l'expansion thermique
- Résistance à la contre-pression jusqu'à 40 bar

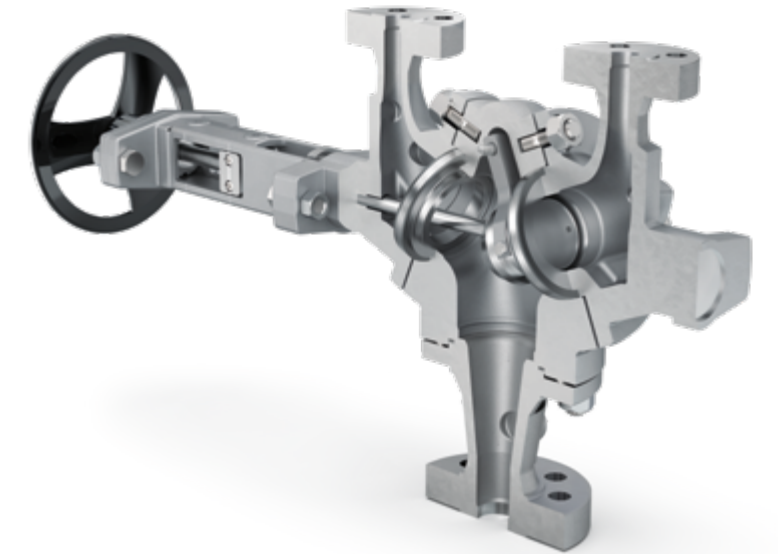

Best Availability

Des solutions pour la continuité d'exploitation des installations

- Combinaison Robinet de jumelage / soupape de sécurité
- Combinaison soupape de sécurité / disque de rupture
- Conceptions optimisées quant au débit et aux pertes de charge
- Délais de livraison synchronisés avec ceux des soupapes de sécurité
- Combinaisons certifiées et provenant d'une seule source

eLESER. Le numérique pour plus de facilité.

■ LESER vous propose des services numériques pour votre soupape de sécurité. Dès la planification de votre équipement, nous vous aidons à dimensionner et à sélectionner vos soupapes de sécurité en vous proposant des formations en ligne, VALVESTAR® et des études de cas. Le manuel ENGINEERING est un ouvrage de référence technique à votre disposition. Vous obtenez des informations en ligne sur l'état de vos commandes, les pièces de rechange et les certificats. eLESER est le service qu'il vous faut !



Experience LESER. Le Savoir pour plus de sécurité.

■ Approfondissez votre savoir via des modules coordonnés. Les formations techniques proposent théorie et pratique directement sur la soupape de sécurité, dans la Chatroom LESER et devant l'établi. Des formateurs chevronnés partagent leurs connaissances avec vous au Kontor LESER ou sur votre site, ou virtuellement dans le monde entier. Mais une visite personnelle vaut toujours la peine : dans la ville cosmopolite de Hambourg, au Kontor LESER, vous trouverez un espace d'exposition des produits, le Musée LESER 1818 et la Chatroom LESER.

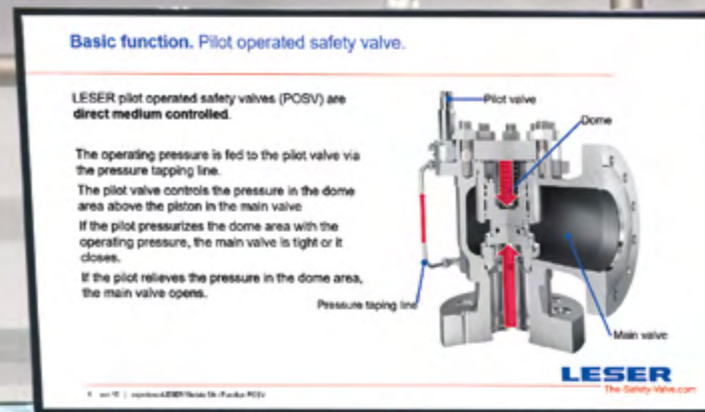

LESER – encore avec vous pour l'après.

■ Un réseau Mondial, constitué de plus de 150 centres de réparation agréés LESER (LARC), est à votre disposition pour l'entretien et la réparation de vos soupapes de sécurité. Les pièces de rechange originales, certaines présentées dans des kits, sont disponibles à tout moment via l'identifiant numérique (Digital ID), attaché à la soupape, ou via eLESER. Vous trouverez en ligne des informations, des instructions et des vidéos sur son entretien.



La confiance par la transparence.

■ Qu'il s'agisse de savoir-faire ou d'informations sur les prix, tout est accessible en permanence. Les prix de LESER sont toujours transparents et clairement compréhensibles pour vous grâce à un tarif publié annuellement. Les informations relatives aux délais de livraison y sont incluses et le statut de votre livraison peut être consulté en ligne à tout moment.





À vos côtés dans le monde entier.

■ Dans plus de 100 pays, les filiales, les partenaires de vente et de service LESER vous conseillent sur le choix, la livraison et la maintenance de vos soupapes de sécurité.



LESER Kontor

The Home of Safety Valves

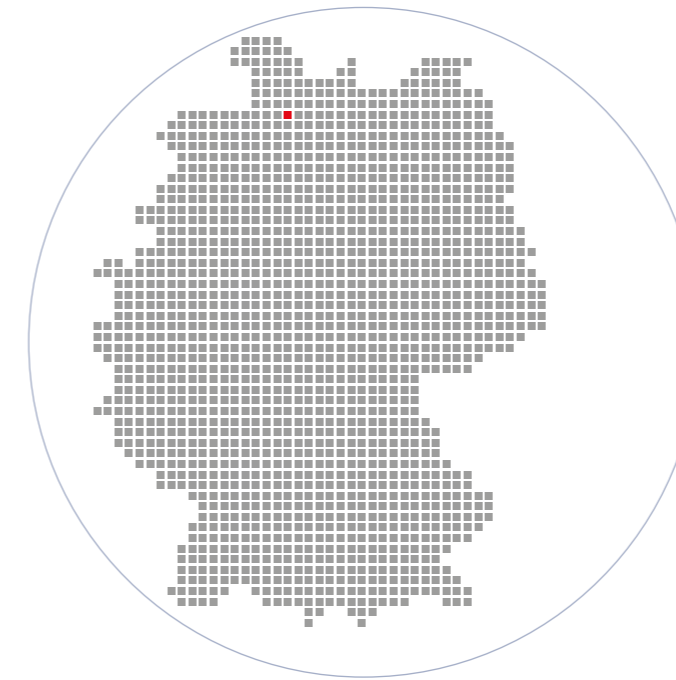

■ Le siège social de LESER est établi au 133, Wedenstraße, à Hambourg en Allemagne. Et ce, depuis 1914. Le Kontor LESER a été entièrement reconstruit à cet emplacement en 2016. Les clients peuvent découvrir les soupapes de sécurité LESER en direct : dans la Chatroom, au laboratoire d'essai, dans les salles de formation clients de experienceLESER, dans le musée LESER 1818 ainsi que dans l'exposition interactive des produits. C'est pourquoi le Kontor LESER est « la maison des soupapes de sécurité ».



Les employés lors du Jubilé des 200 ans



Exposition de produits chez LESER Kontor



LESER Hohenwestedt

The Factory of Safety Valves

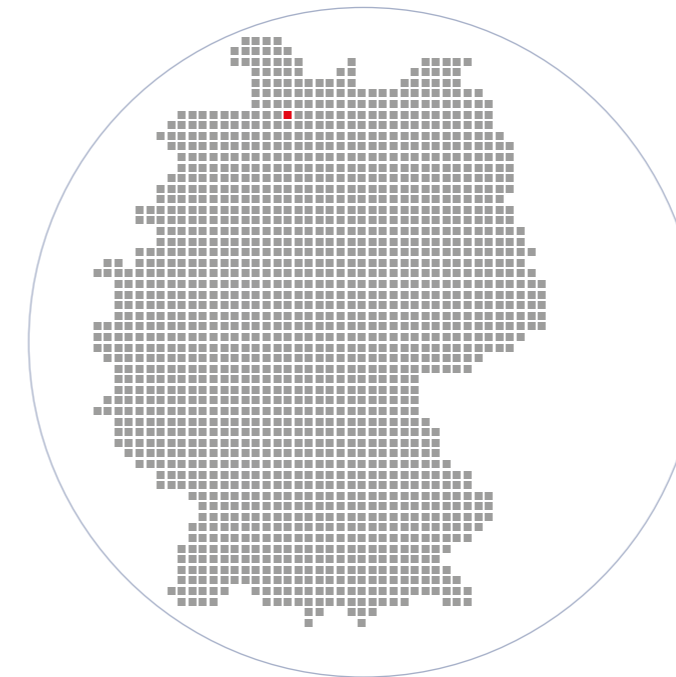

■ L'usine LESER de Hohenwestedt, en Allemagne, est la plus grande au monde dédiée aux soupapes de sécurité. Salariés qualifiés, production automatisée et gestion dynamique du stock constituent la base d'une fabrication juste à temps et économique en Allemagne. C'est ici qu'est fabriquée votre soupape de sécurité.



Les employés lors du Jubilé des 200 ans



Montage en série chez LESER

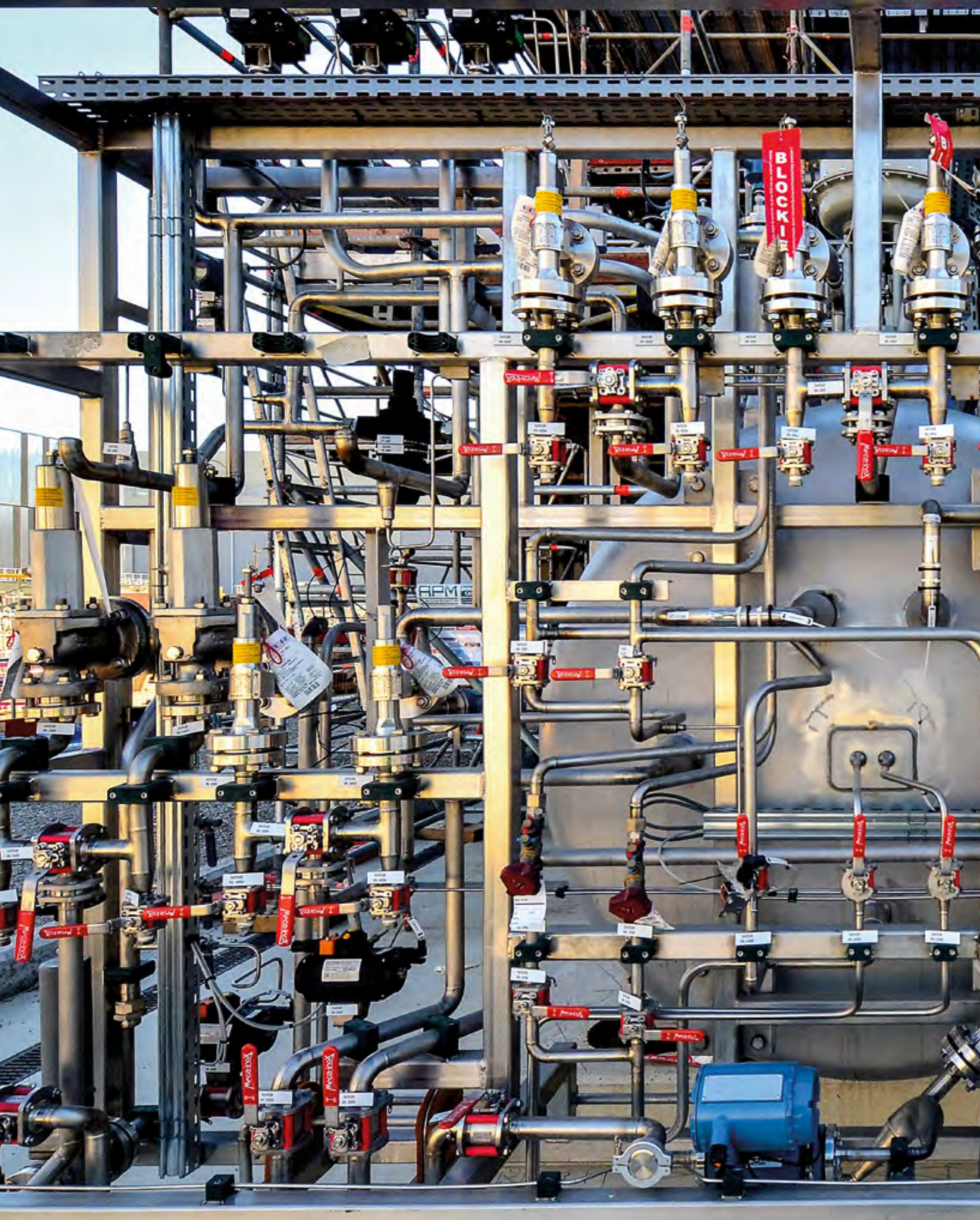

LESER France

Local presence for French-speaking markets

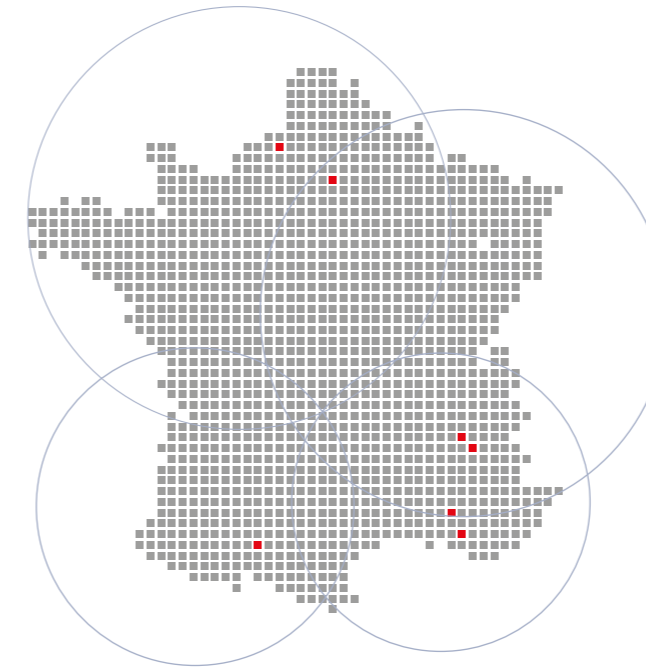

■ Depuis 2004, LESER France est devenu l'un des leaders de son marché et sert des clients de toutes les industries. La filiale développe également la présence de LESER en Afrique francophone. Un réseau de vente étendu et une équipe expérimentée apportent aux clients conseil et service pour tous les aspects des soupapes de sécurité. Grâce à la proximité de la production en Allemagne, couplée à un entrepôt local, LESER France offre à ses clients des délais de livraison courts et fiables.



Les employés lors de la célébration du 200e anniversaire



Réglage local des soupapes à l'entrepôt central de Toulouse



LESER China

Global quality manufactured in China

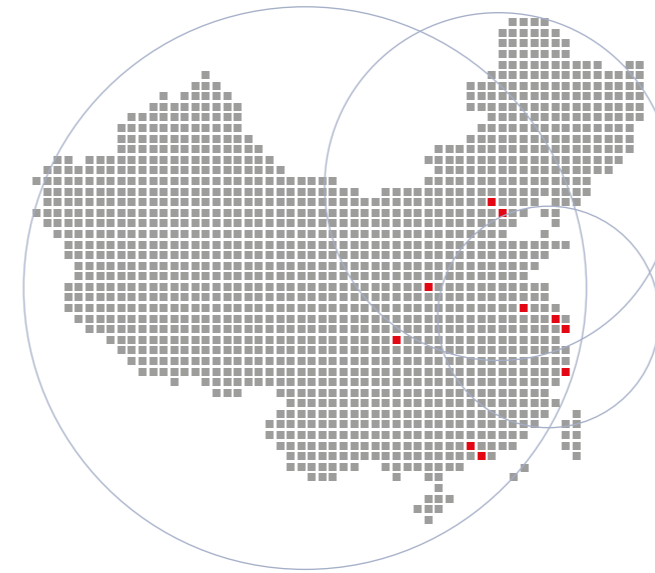

■ LESER China à Tianjin produit localement pour le marché chinois avec la même qualité qu'en Allemagne. La gamme de soupapes de sécurité locale couvre 90 % des besoins de l'industrie en Chine. La filiale englobe tous les domaines d'un fabricant de soupapes de sécurité. Les sites LESER et le réseau de partenaires de vente et de service assurent la proximité avec les clients dans toute la Chine.



Soupapes de sécurité LESER produites localement



LESER Chine, Tianjin Fabrication et emplacement des bureaux administratifs



LESER India

Global standards for the local market

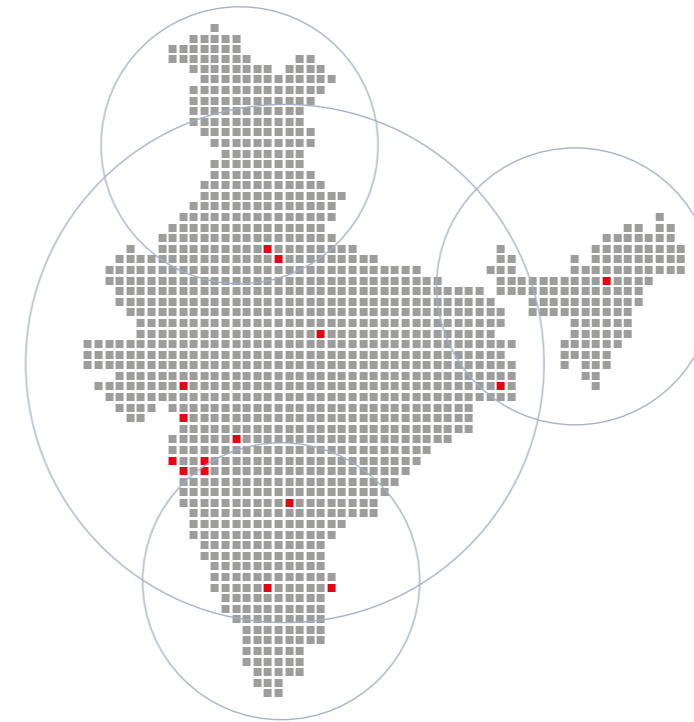

■ LESER India fabrique des soupapes de sécurité pour le marché domestique indien dans son usine de production approuvée par l'ASME à Paithan, Aurangabad. L'intégration complète de SAP garantit des délais de livraison courts et fiables. L'ingénierie, la conception et la gestion des produits sur place permettent de proposer des solutions sur mesure aux clients en fonction de leurs applications. La validation est ensuite effectuée dans le laboratoire de test de la filiale. Les installations locales de fabrication et d'essai font partie du pôle de qualité global LESER.



Les employés lors de la célébration du 200e anniversaire



Soupapes de sécurité LESER produites localement

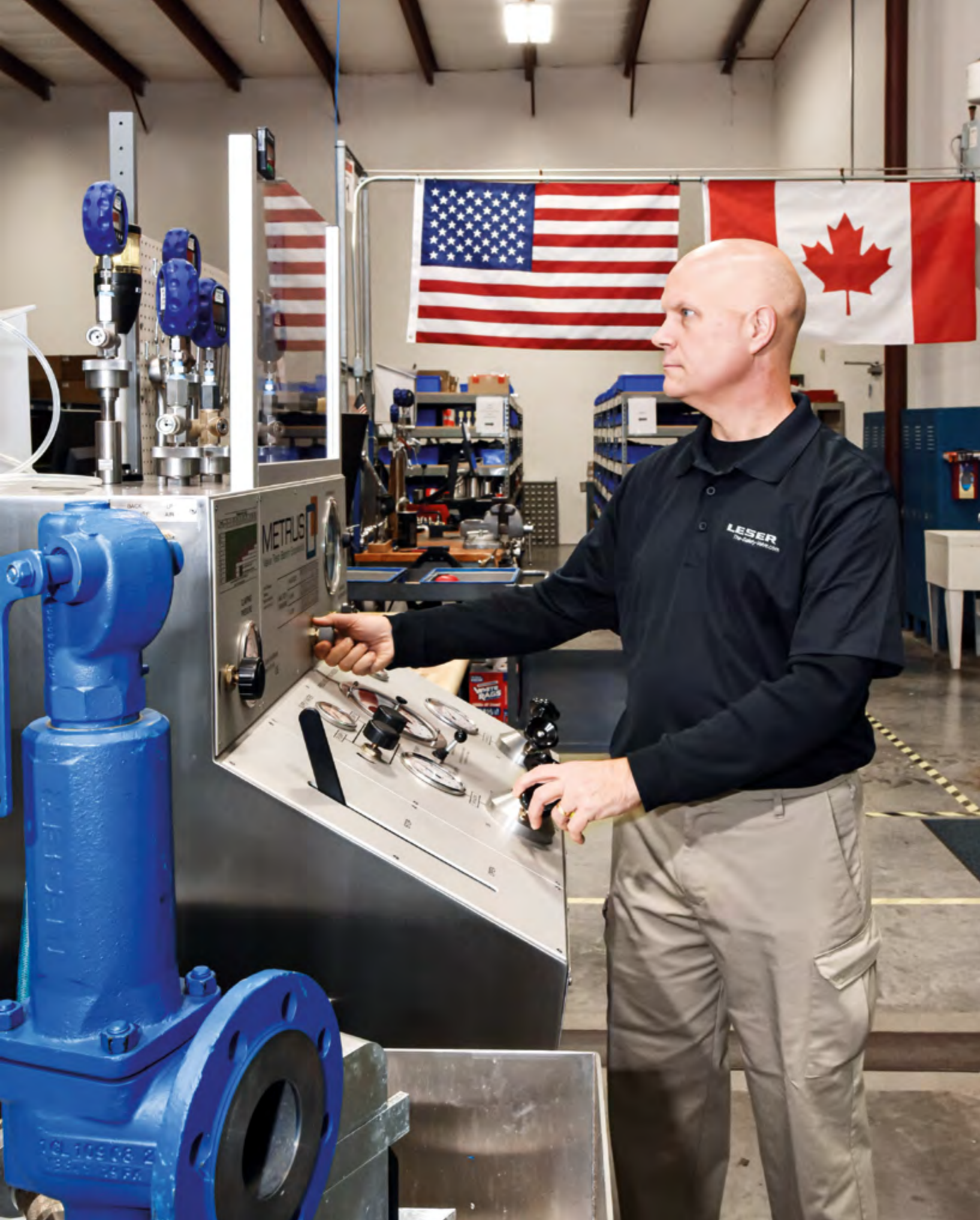

LESER North America

Fully committed to the USA and Canada

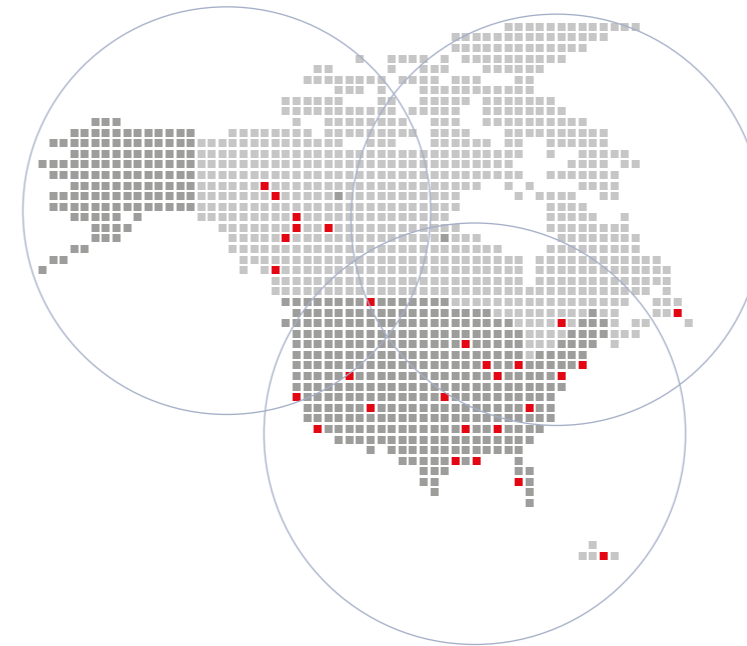

■ Le siège nord-américain à Charlotte, NC, USA, supervise le vaste réseau de vente et de service de LESER dans la zone. LESER North America offre l'expertise d'un constructeur pour tous les clients domestiques. Les processus SAP entièrement intégrés et l'entrepôt central permettent de livrer les soupapes de sécurité et les pièces détachées le jour même si nécessaire. Sur la côte du Golfe du Mexique, le bureau de vente de Houston fournit un soutien de proximité et se focalise sur les sociétés d'engineering et les grands projets.



Employés à Charlotte



Employés du bureau de vente à Houston



LESER Brazil

Full service for the local market



■ LESER Brazil sert le marché domestique au travers d'un réseau de partenaires de vente et de service. Grâce au plus grand stock de soupapes de sécurité en Amérique latine, LESER Brazil garantit des délais de livraison courts et fiables. Tout est sur place pour un traitement des projets sophistiqués : conseils techniques, revêtement et protection contre la corrosion selon les spécifications du client jusqu'à son propre centre de recettage. Dans son atelier certifié VR, LESER Brazil assure la maintenance et les réparations pour l'industrie pétrolière et gazière locale dans l'état de Rio de Janeiro. Pour les autres états, les clients peuvent compter sur le réseau de LARC (Centre de réparation agréé LESER).



Le personnel de LESER Brazil devant le bâtiment à Rio de Janeiro



Le large éventail d'industries comprend le pétrole et gaz avec plusieurs FPSO



LESER Latin America

Full service for the Spanish-speaking market



■ Large de 11 000 kilomètres du nord au sud et 18 pays, l'Amérique latine hispanophone est l'une des plus grandes régions contiguës du monde. Depuis 2004, LESER a mis en place un réseau de partenaires de vente et de service dans cette vaste région. Aujourd'hui, LESER est représenté dans toutes les industries avec 20 partenaires soutenus par des développeurs de marché locaux. Grâce à ce réseau, LESER offre un soutien local avec des conseils techniques et des délais de livraison courts.



Conférence sur les ventes en Amérique latine



Un des nombreux entrepôts locaux en Amérique latine



LESER Southeast Asia

The hub for the region

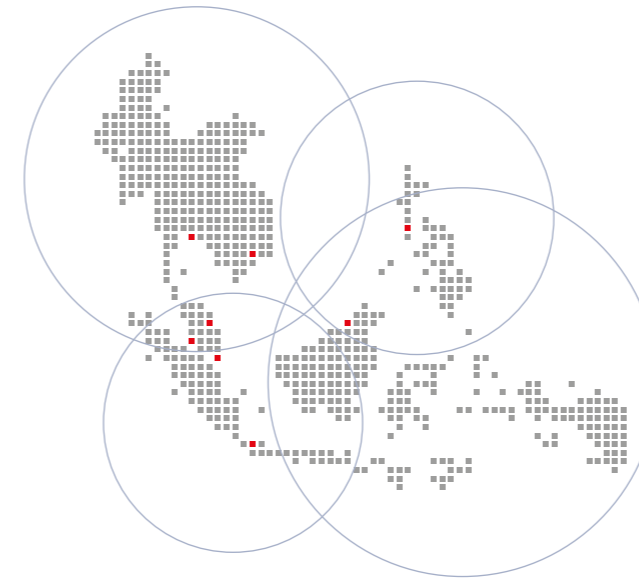

■ LESER à Singapour est le contact régional pour tous les clients et partenaires en Asie du Sud-Est. Des spécialistes expérimentés en matière de soupapes de sécurité gèrent le réseau de vente et de service. La filiale dispose de la certification locale bizSAFE et est accréditée SINGLAS. Les centres de réparation agréés LESER (LARC) en Malaisie, Indonésie et Thaïlande assurent le service après-vente et l'assistance. L'entrepôt garantit des délais de livraison courts et fiables pour toute la région.



Employés dans l'entrepôt central de Singapour



L'île de Jurong à Singapour



LESER Middle East

Regional hub centered in Bahrain

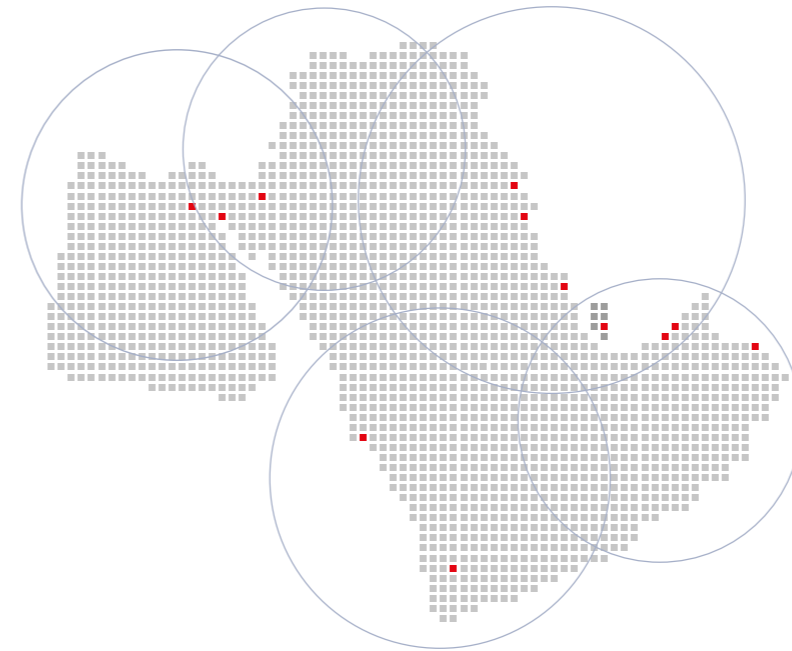

■ La filiale gère le réseau de vente et de service de LESER dans les centres pétroliers et gaziers du Moyen-Orient. L'équipe d'experts pour les industries du pétrole et du gaz, de la pétrochimie et des engrais azotés font de LESER un fournisseur reconnu de soupapes de sécurité pour tous les clients de la région. En Arabie Saoudite, le partenaire local de LESER, Binzagr, assemble les soupapes de sécurité et gère un entrepôt, ce qui garantit des délais de livraison courts et fiables.



Les employés du bureau du Centre régional de Manama, Bahreïn



Montage Binzagr pour les soupapes de sécurité LESER en Arabie Saoudite



LESER Poland

Sales and service for the local needs

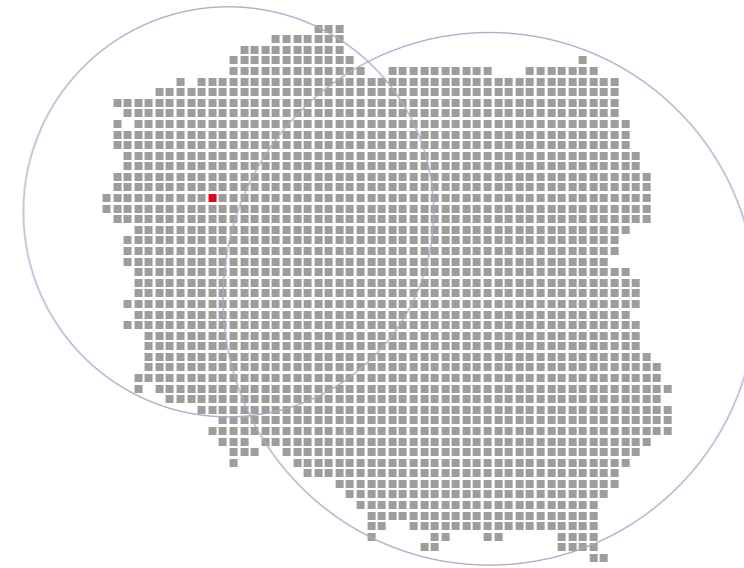

■ LESER est présent sur le marché polonais pour ses clients depuis de nombreuses années. LESER Poland a été créée pour renforcer et développer les contacts avec les clients. Aujourd'hui, la filiale offre à ses clients une gamme complète de services pour la sélection, le réglage, l'entretien et la réparation des soupapes de sécurité.



LESER Poland



Le siège de la société LESER Pologne à Poznan

La stabilité pour le développement durable.

LESER est une entreprise familiale depuis cinq générations, ce qui lui confère stabilité financière et indépendance. Les investissements dans les employés et le savoir-faire, ainsi que dans les produits, les stocks, les moyens de production, la qualité, sont la marque de fabrique LESER. La poursuite du développement dans tous les domaines de l'entreprise a fait de LESER un des leaders de la soupape de sécurité. ■